

Regionálna liga Šariš - Zemplín 2012  
Stage číslo 1. - „ Rieš čo vidíš :-) “

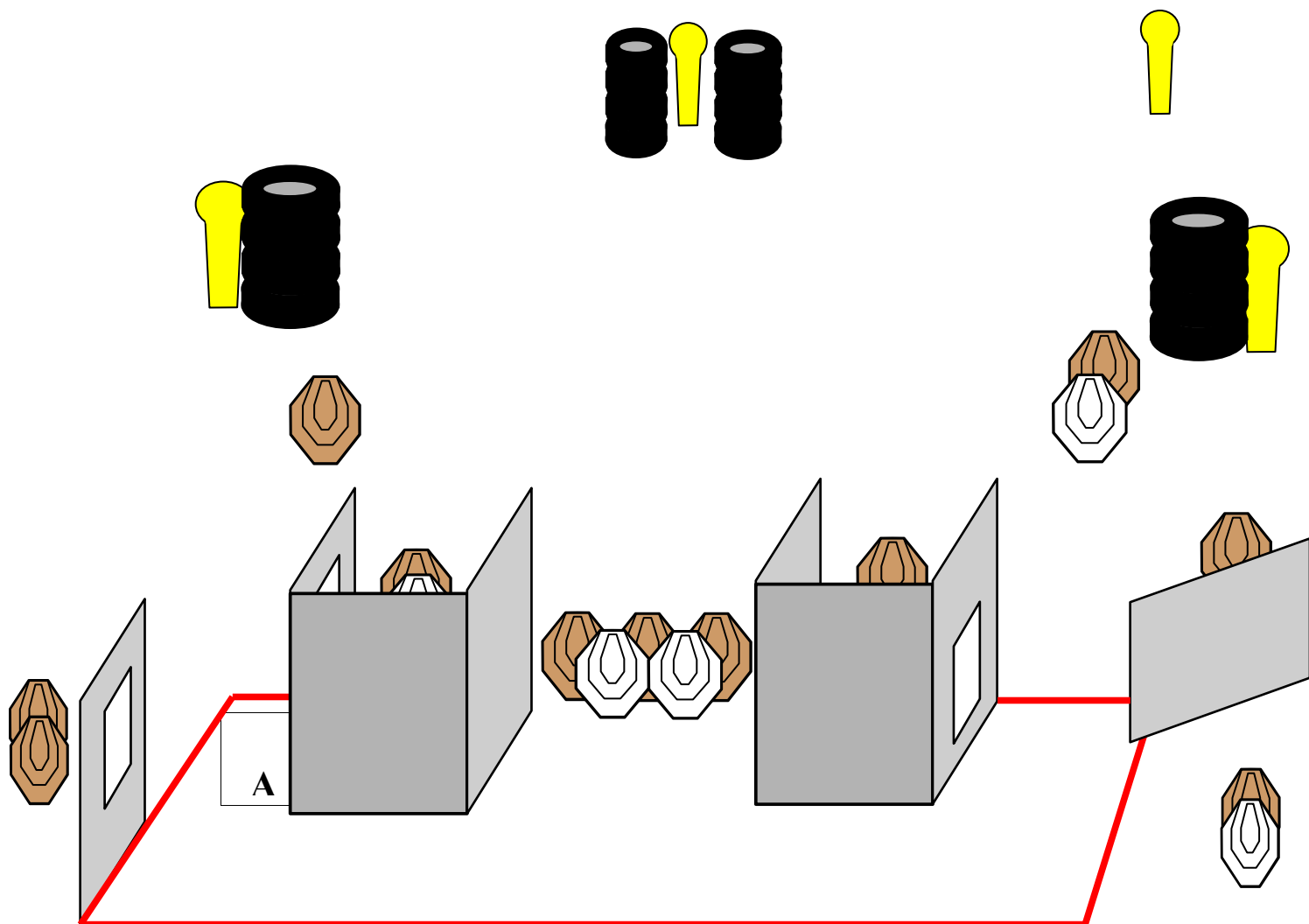

- Type:** Dlhá strelecká situácia  
**Targets:** 11 x IPSC, 5 x NS , 4 x classic popper,  
**Minimum rounds:** 26  
**Maximum points:** 130  
**Start position:** Z bodu A, ruky uvoľnené pri tele. Zbraň je v púzdre, zásobník v zbrani, komora je prázdna – (kondícia 2).  
**Procedure:** Po signále rieši strelec situáciu voľným štýlom z vymedzeného priestoru. IPSC terče dvoma ranami, kovové terče do spadnutia.

**Regionálna liga Šariš - Zemplín 2012**  
**Stage číslo 2. - „ Biatlon “**

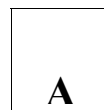
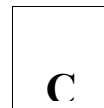
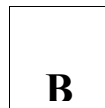
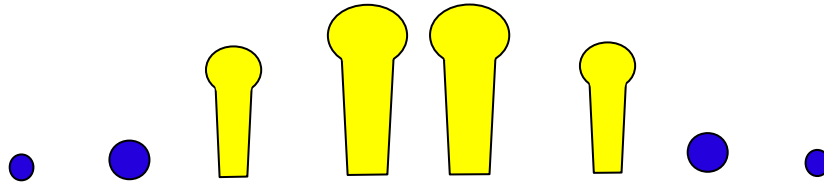

- Type:** Stredná strelecká situácia
- Targets:** 2 x classic popper, 2 x mini popper , 2 x gong, 2 x minigong
- Minimum rounds:** 8
- Maximum points:** 40
- Start position:** Z bodu A z uvoľneného postoja. Zbraň je prázdna, zásobníky sú v nosičoch.
- Procedure:** Po signále rieši strelec situáciu vždy z bodu B, alebo z bodu C stále iba po jednej rane aj v prípade, že minie. Za každú ranu navyše z bodu B, alebo C bude udelená procedúra. Kovové terče rieši strelec do spadnutia.

Regionálna liga Šariš - Zemplín 2012  
Stage číslo 3. - „Bludisko“

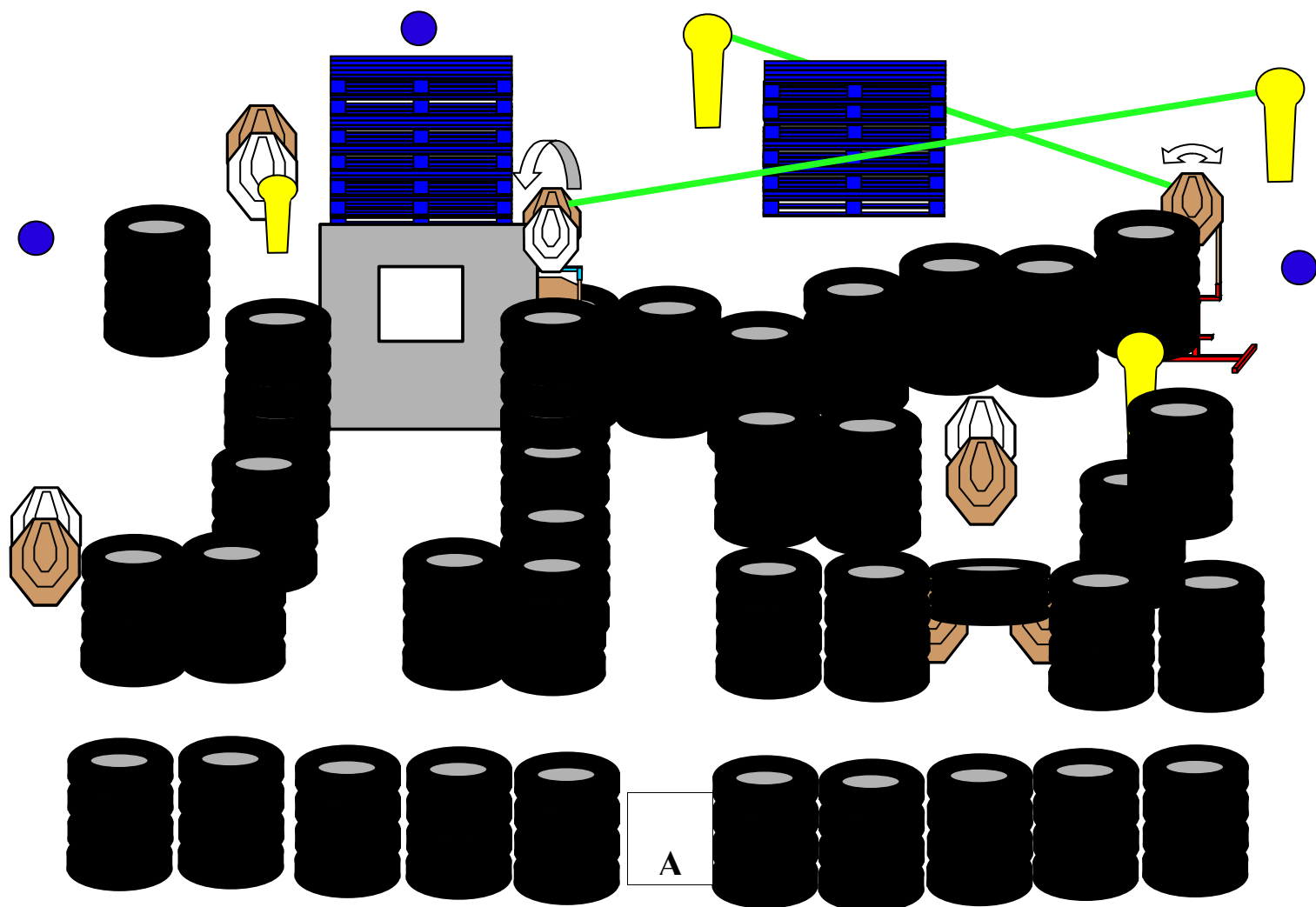

- Type:** Dlhá strelecká situácia  
**Targets:** 7 x IPSC, 4 x NS, 3 x classic popper, 1 x mini popper , 3 x gong,  
**Minimum rounds:** 23  
**Maximum points:** 115  
**Start position:** Z bodu A z uvoľneného postoja. Zbraň je prázdna, zásobníky sú v nosičoch.  
**Procedure:** Po signále rieši strelec situáciu voľným štýlom. IPSC terče rieši dvoma ranami, kovové terče do spadnutia.

Regionálna liga Šariš - Zemplín 2012  
Stage číslo 4. - „XKO“

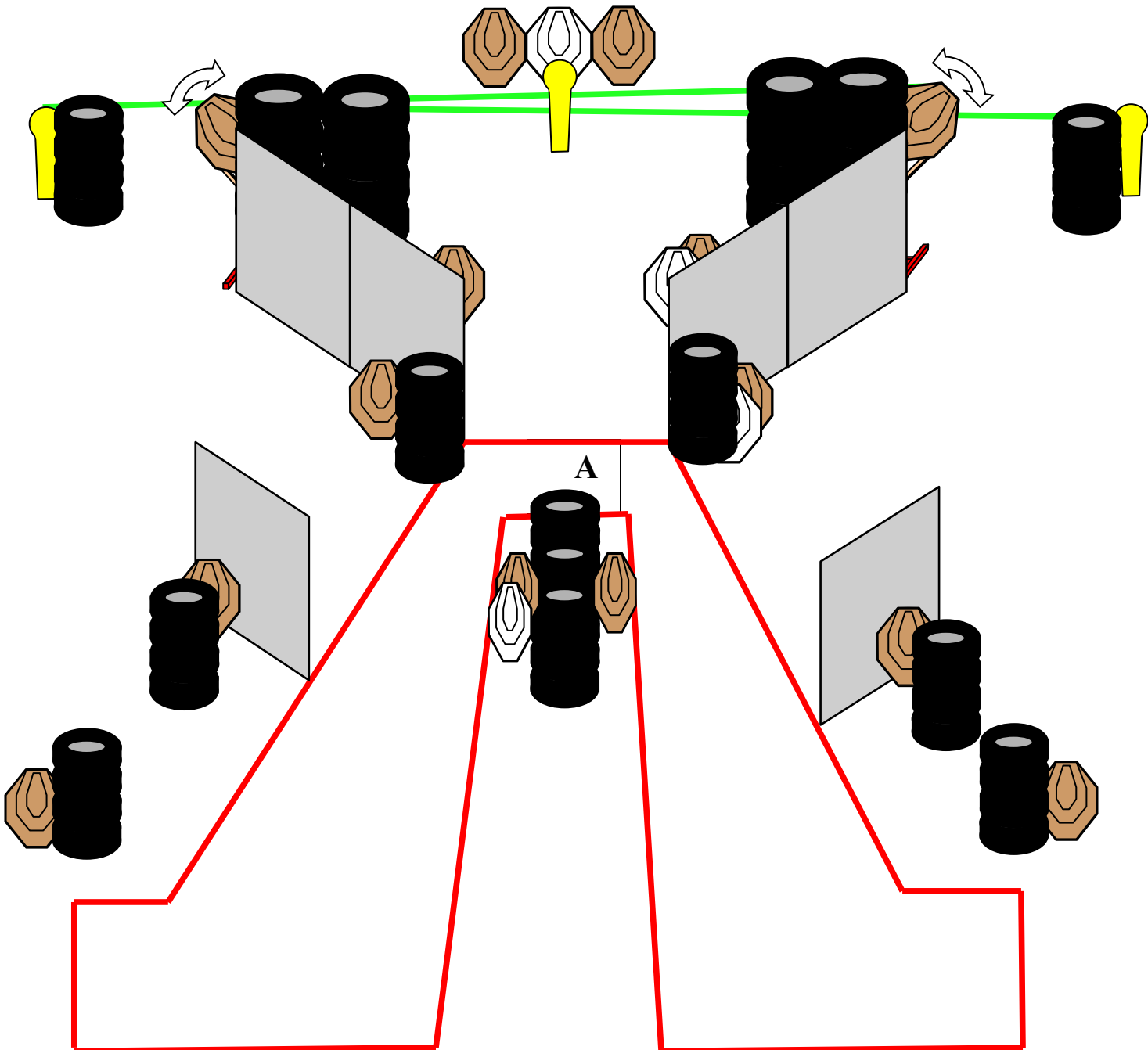

- Type:** Dlhá strelecká situácia  
**Targets:** 14 x IPSC, 5 x NS, 3 x classic popper,  
**Minimum rounds:** 31  
**Maximum points:** 155  
**Start position:** Z bodu A z uvoľneného postoja. Zbraň nabitá v púzdre (kondícia 1.), zásobníky sú v nosičoch.  
**Procedure:** Po signále rieši strelec situáciu voľným štýlom. IPSC terče rieši dvoma ranami, kovové terče do spadnutia.

**Regionálna liga Šariš - Zemplín 2012**  
**Stage číslo 5. - „pozri všade“**

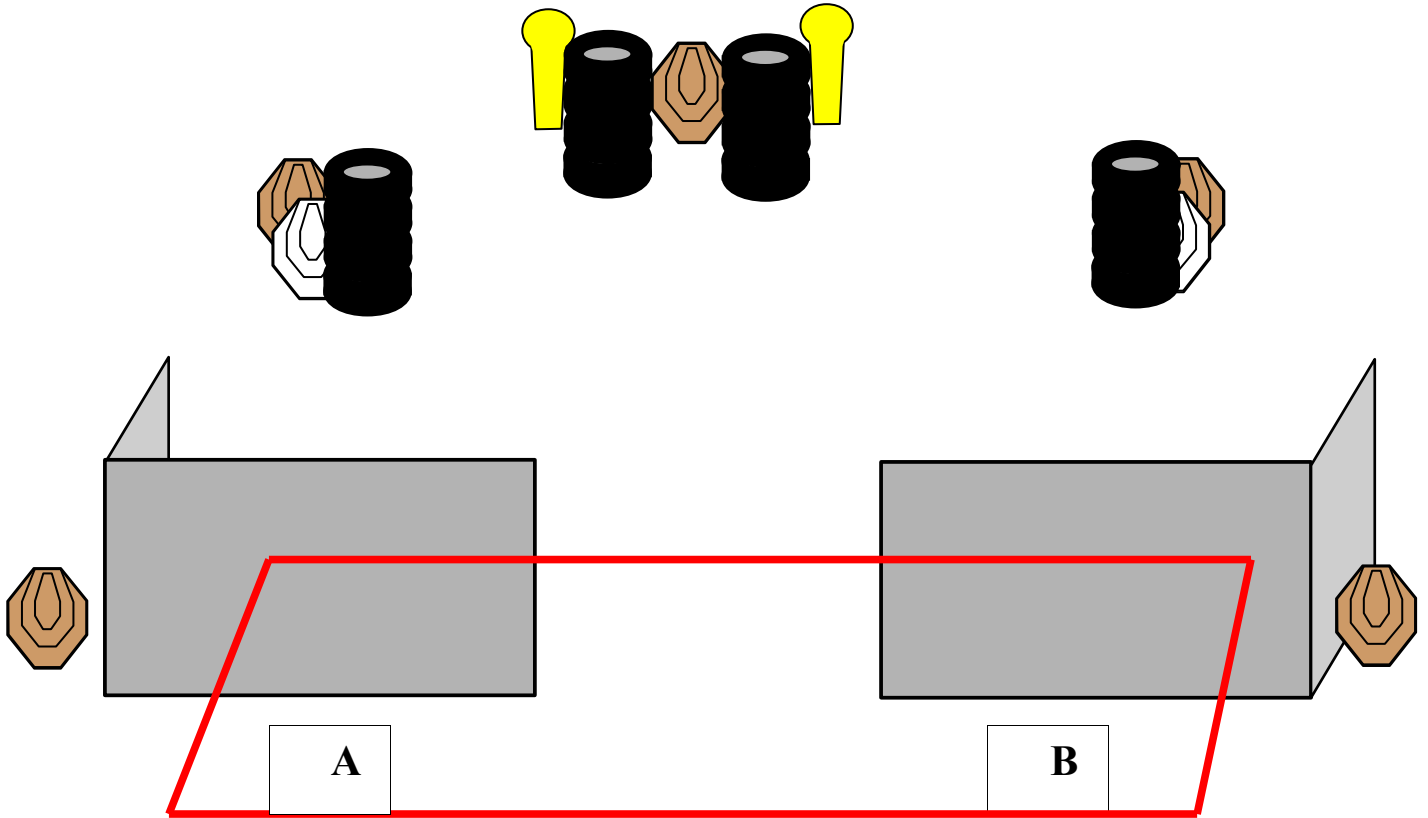

- Type:** Krátka strelecká situácia  
**Targets:** 5 x IPSC, 2 x NS , 2 x classic popper,  
**Minimum rounds:** 12  
**Maximum points:** 60  
**Start position:** V bode A, alebo B z uvoľneného postoja. Zbraň je nabitá v púzdre (kondícia 1.) a zaistená, zásobníky sú v nosičoch.  
**Procedure:** Po signále rieši strelec situáciu voľným štýlom z vymedzeného priestoru. IPSC terče dvoma ranami, kovové terče do spadnutia.

**Regionálna liga Šariš - Zemplín 2012**  
**Stage číslo 6. - „preklápačka“**

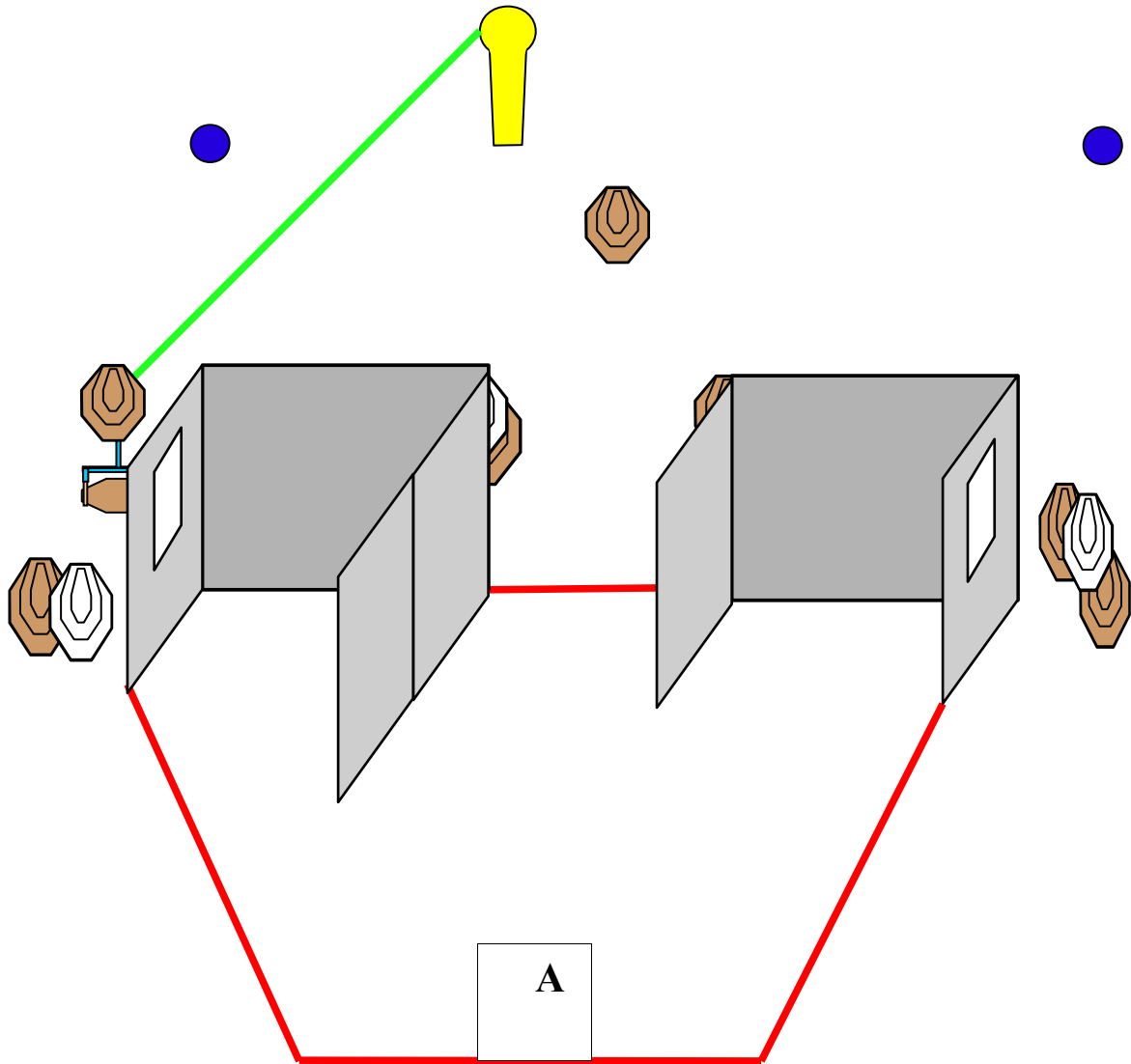

- Type:** Stredná strelecká situácia  
**Targets:** 7 x IPSC, 3 x NS , 1 x classic popper, 2 x gong  
**Minimum rounds:** 17  
**Maximum points:** 85  
**Start position:** Strelec stojí v bode A. Zbraň je nabitá v púzdre (kondícia 1.) a zaistená, zásobníky sú v nosičoch. .  
**Procedure:** Po signále rieši strelec situáciu voľným štýlom z vymedzeného priestoru. IPSC terče dvoma ranami, kovové terče do spadnutia.

**Regionálna liga Šariš - Zemplín 2012**  
**Stage číslo 7. - „dopredu“**

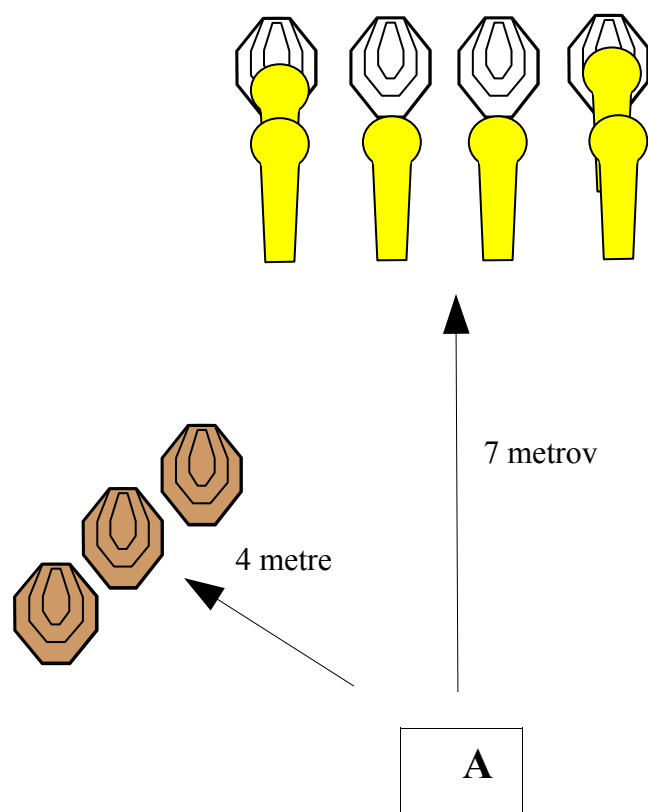

- Type:** Stredná strelecká situácia
- Targets:** 3 x IPSC, 4 x NS , 6 x mini popper,
- Minimum rounds:** 12
- Maximum points:** 60
- Start position:** Strelec stojí v bode A ruky za hlavou a prsty rúk sa dotýkajú. Zbraň je nabitá v púzdre (kondícia 1.) a zaistená, zásobníky sú v nosičoch. .
- Procedure:** Po signále rieši strelec situáciu voľným štýlom z bodu A s jedným povinným prebitím minimálne po prvej rane. IPSC terče rieši dvoma ranami, kovové terče do spadnutia.